

YAMAMOTO ELECTRIC CORPORATION | www.ydk.jp

山本電気株式会社 〒962-0818 福島県須賀川市和田道 116

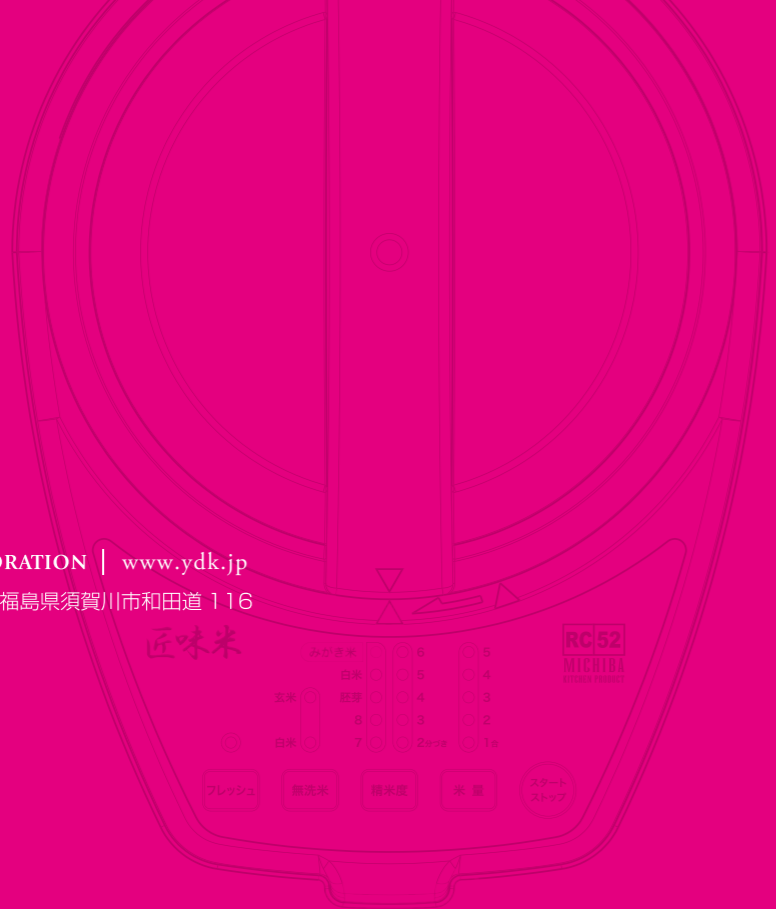

4-16811-010

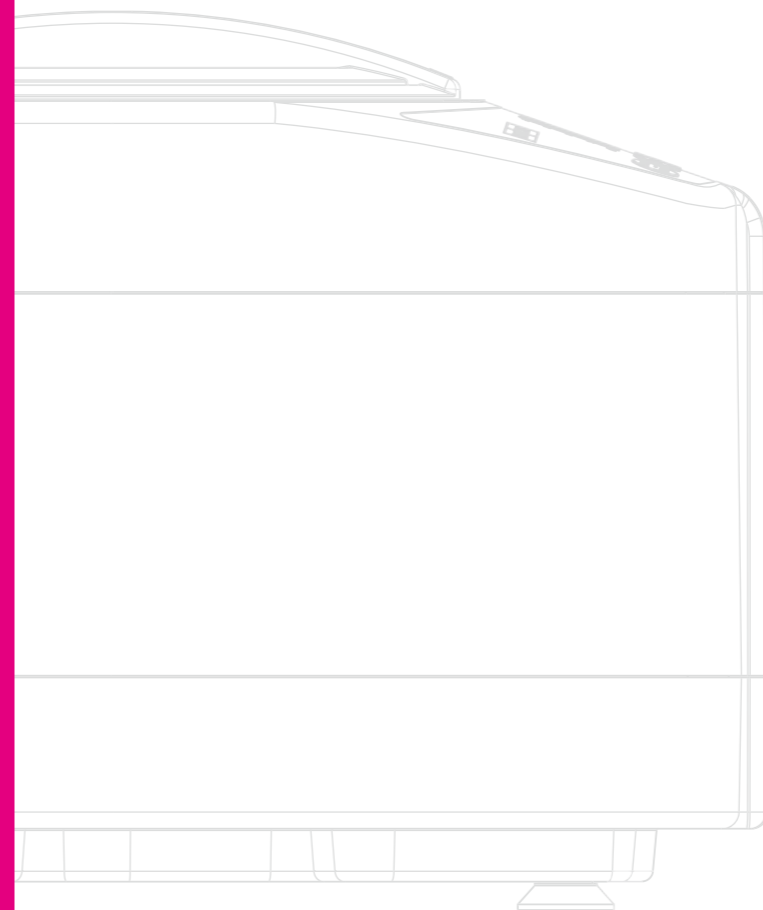

匠味米

RC52

RICE CLEANER

取扱説明書 保証書付 P20掲載

MICHIBA
KITCHEN PRODUCT

匠味米

RC52

RICE CLEANER

このたびは“ライスクリーナー・匠味米”をお買い求めいただきましてありがとうございます。

ご使用前に必ず本書をよくお読みのうえ、正しくご使用ください。

また、ご使用中に分からないことやトラブルが生じたときのために、お読みになった後は必ず本書を保管するようにしてください。

INDEX

安全上のご注意	3
各部の名称	5
使い方	7
精米の種類と機能	9
精米量	10
基本的な操作	11
使いこなしのポイント	13
精米時間	15
お手入れ方法	17
故障かな?と思ったら	18
保証とアフターサービス	19
保証書	20
カスタマー登録のおすすめ	22

安全上のご注意

必ずお守りください。

- お使いになる人や、他の人への危害・財産の損害を未然に防止するため、必ずお守りいただくことを説明しています。



警告



■強制【必ずお守りいただきたいことを示しています。】

- 運転中にふたを開けないでください。けがをする恐れがあります。



■水濡れ禁止

- 本体を水につけたり、水をかけたりしないでください。ショート・感電の恐れがあります。



■分解禁止

- 修理技術者以外の方は、絶対に分解・修理・改造を行わないでください。発火や異常動作により、けがをすることがあります。



■禁止【してはいけないことを示しています。】

- 子供や幼児の手の届くところでは使用しないでください。けがをする恐れがあります。
- 安全スイッチ部や、すき間に細い棒などを入れないでください。
- 不安定な場所で使用しないでください。落下や転倒により思わぬ、けがをすることがあります。

■ 誤った使い方をしたときに生じる危害や障害の程度を区分して、説明しています。



警告

『死亡や重傷』に結びつく可能性のあるものです。



注意

『軽傷または財産の損害』が発生する可能性のあるものです。



注意



■プラグを抜く

- 使用時以外は、電源プラグをコンセントから抜いてください。絶縁劣化による感電・漏電・火災の原因となります。
- 部品の取付け、取外しおよびお手入れをするときは、電源プラグを抜いてください。けがをする恐れがあります。



■強制【必ずお守りいただきたいことを示しています。】

- 交流100V以外では使用しないでください。火災・感電の原因になります。電源プラグを抜くときは、電源コードをもたず必ず先端の電源プラグを持って引き抜いてください。感電やショートして発火することがあります。



■濡れ手禁止

- 濡れた手でスイッチを押さないでください。感電の恐れがあります。



■禁止【してはいけないことを示しています。】

- お米を入れずに空回しをしないでください。故障の原因になります。
- 運転中に製品を動かさないでください。けがの原因になります。
- 製品に強い衝撃を与えないでください。感電・故障・破損による、けがの原因となります。
- 電源コードや電源プラグが傷んだり、コンセントの差し込みがゆるいときは使用しないでください。ショート・感電の恐れがあります。
- 電源コードを傷つけたり、破損させたり、加工したり、無理に曲げたり、引っ張ったり、ねじったり、たばねたりしないでください。また重い物をのせたり、挟み込んだり、加工したりすると、電源コードが破損し、火災・感電の原因となります。

各部の名称

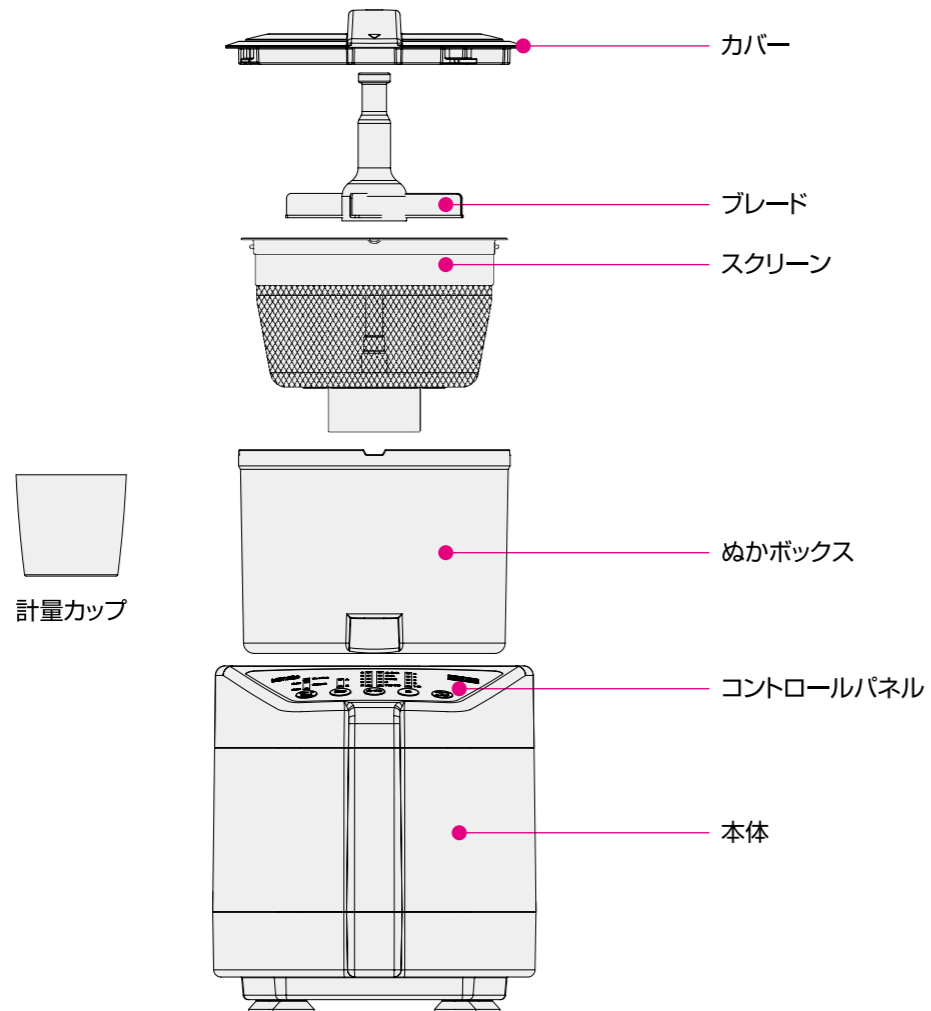

コントロールパネル

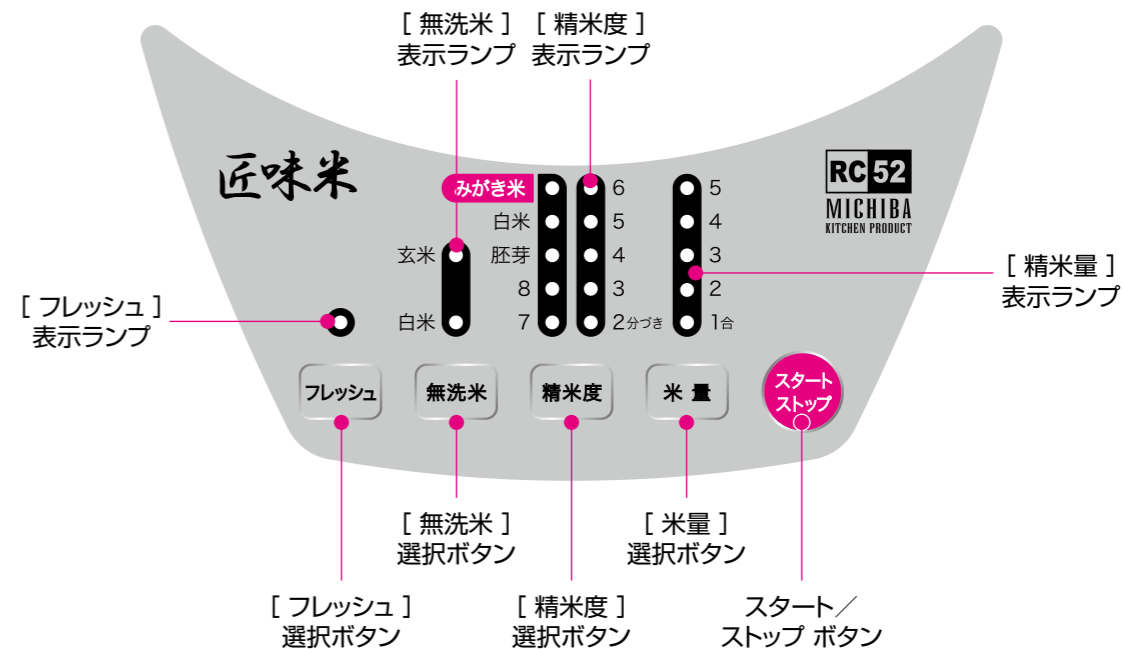

● [フレッシュ] ボタンは、フレッシュ(再精米)モードをご利用の場合にお選びください。

使い方

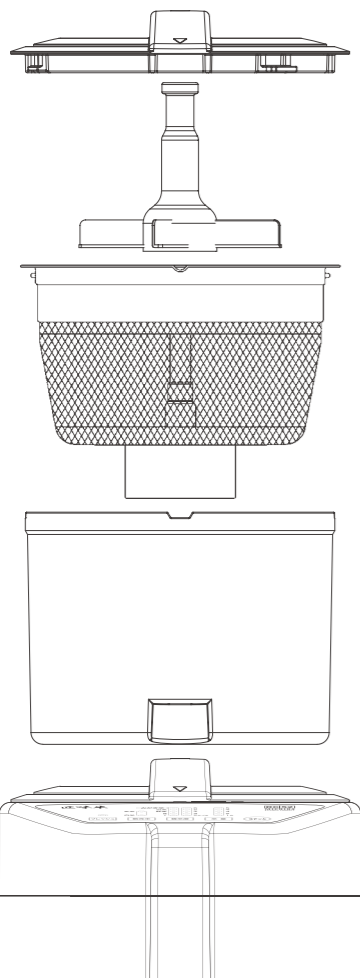

精米までの手順

1

ぬかボックスを
セットする。

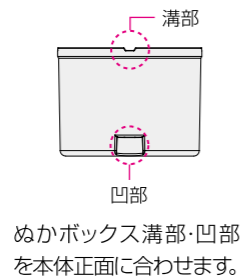

2

スクリーンを
セットする。

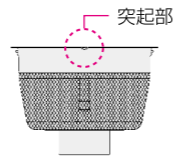

3

ブレードを
セットする。

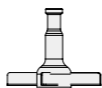

4

お米を入れる。



お米に混ざったもみ米や石は、取り除いてからお使いください。

5

カバーをし、
電源を入れる。



カバーの△マークを本体の△マーク(時計の5の位置)にあわせ、→の先の△マーク(時計の6の位置)まで時計まわりに回します。



6

設定後、
スタートを押す。



精米の操作設定は「基本的な操作」(P11・12)をご覧ください。



安全のため、カバーを「カチッ」と音がするまでしめないと、スイッチが入りません。

精米が終わったら

1

カバー、ブレード、
スクリーンを
取り出す。

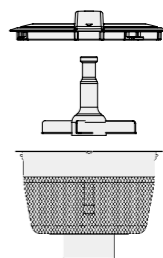

*カバーを開けると電源が切れます。

2

ぬかボックスを
取り出す。

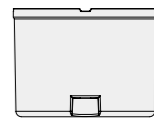

*ぬかは毎回捨ててください。

精米の種類

匠味米RC52は、お客様のお好みにあわせた精米が設定いただけます。

●うるち玄米を精米する

みがき米

白米をさらにゆっくり、やさしく磨きあげたお米です。艶と粘りのある豊かな食感が特徴です。

白米

一般的に食べられている白いお米です。お米の旨味成分が残るおいしい加減が特徴です。

8分つき米

玄米のぬかを8割とり除いたお米です。白米に比べ栄養がありながら、食べやすいため、はじめての分つき米に最適です。

7分つき米

玄米のぬかを7割とり除いたお米です。僅かに胚芽を残すため、栄養・食物繊維が多めで、人気の高い分つき米です。

6分つき米

玄米のぬかを6割とり除いたお米です。白米のような粘りが少ないため、6分つき以降は水加減を多めに炊くことがコツです。

5分つき米

玄米のぬかを5割とり除いたお米です。まんべんなく胚芽を残す白米と玄米の中間の精米で、栄養・食物繊維が十分です。

4分つき米

玄米のぬかを4割とり除いたお米です。半つき米でポピュラーな5分つき米と3分つき米の中間仕上げです。

3分つき米

玄米のぬかを3割とり除いたお米です。玄米に近く種皮も残るため、栄養・食物繊維が豊富です。

2分つき米

玄米のぬかを2割とり除いたお米です。玄米とほぼ同じ栄養を持ちながら、玄米よりも食べやすいことが特徴です。

胚芽米

玄米のぬかをほぼとり除きながら、栄養豊富な胚芽を残したお米です。
*本製品では全体の約7割程度の胚芽を残します。

●もち玄米を精米する

もち米：精米度「8分つき」で精米することができます。

●その他

フレッシュ(再精米)：白米の酸化した皮膜を薄く取り除き、お米をつきたてに近い状態に戻す加工です。

無洗米：研ぎ洗いをせずにそのまま炊けるよう、ぬかをとり去ったお米です。
*本製品では、白米からでも玄米からでも、無洗米に仕上げることができます。

精米量

精米量は付属の計量カップで正確に。

- 付属品の計量カップ(200ml用)すり切り一杯が玄米1合です。
- 通常白米は1合で180ml(150g)ですが、玄米から白米に精米すると約10%が米ぬかになります。このため、1合精米する際の玄米量は200ml(165g)必要です。
- 玄米は付属の計量カップで計量して、白米は付属の計量カップの180のメモリ(1合)を目安にするか、お手持ちの炊飯器の計量カップ(180ml=1合)で計量してください。
- 玄米を投入する場合はすり切りで、白米みがき・無洗米で白米を投入する場合は180mlで計量してください。



●連続使用は10分まで

この精米機は、定格使用時間が10分までとなっております。連続で10分以上使用致しますと保護装置が作動し運転を停止する場合があります。この場合、電源プラグをコンセントから抜き、1時間以上休止後、精米機が冷えてから再使用してください。室温により休止時間は変わります。もしも、再使用时、保護装置が再び作動した場合は、2時間以上休止してから再使用してください。

●規定の精米量(5合)を超えての精米は行わないでください。

- お米をいれない状態での運転は行わないでください。
- 製品本体下部の風抜きスリットをふさがらないでください。

基本的な操作 精米をする〈うるち玄米〉

◆ 前回運転時の選択内容が常に記憶され表示されます。

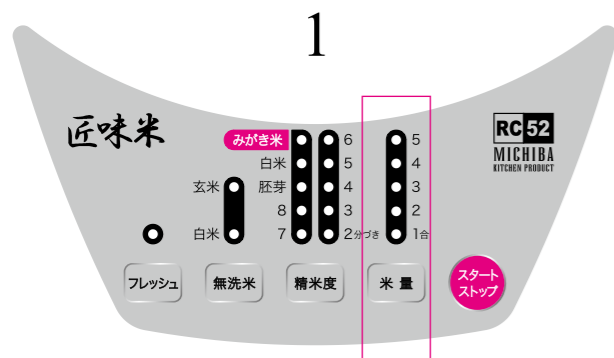

「米量」選択ボタンで投入したお米の量にあわせませす。
「米量」表示ランプが設定した量で点滅します。

設定は「米量」選択ボタンを押すごとに切り替わります。
1合 → 2合 → 3合 → 4合 → 5合 → 1合 …

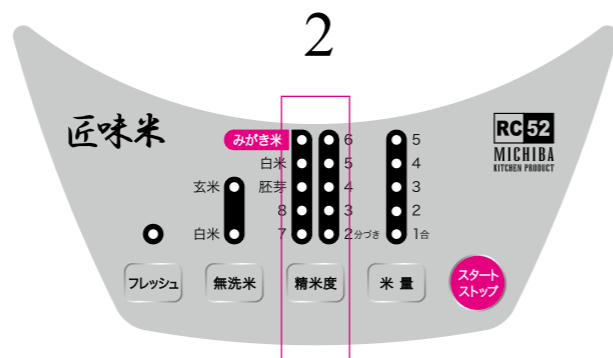

「精米度」選択ボタンでお好みの分づきにあわせませす。
「精米度」表示ランプが設定した分づきで点灯します。

設定は「精米度」選択ボタンを押すごとに切り替わります。
白米 → みがき米 → 2分 → 3分 → 4分 → 5分 → 6分 → 7分 → 8分 → 胚芽 → 白米 …

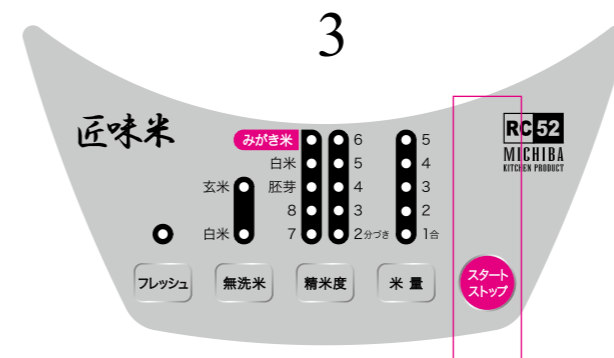

スタート/ストップボタンを押します。
「米量」表示ランプが点滅から点灯に変わります。

「米量」表示ランプは終了10秒前から点滅に変わります。

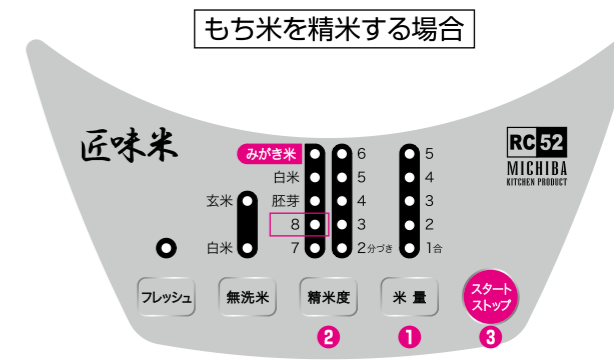

- ①「米量」選択ボタンで投入したお米の量にあわせませす。
- ②「精米度」選択ボタンで「8分づき」にあわせませす。
「精米度」表示ランプが設定した分づきで点灯します。
- ③スタート/ストップボタンを押します。

設定は「精米度」選択ボタンを押すごとに切り替わります。
白米 → みがき米 → 2分 → 3分 → 4分 → 5分 → 6分 → 7分 → 8分 → 胚芽 → 白米 …

◆ 精米が終了しますと自動的に回転が停止します。

精米を途中で止める場合はスタート/ストップボタンを押してください。回転が止まり精米量表示ランプが点滅します。
スタート/ストップボタンをもう一度押しますと、再度、最初から精米します。

※精米終了後は安全装置が作動するため、スタート/ストップボタンを押しても精米できません。
一度カバーを開け、お米の状態を確認またはお米を入れ替え精米してください。

使いこなしのポイント **フレッシュ(再精米)をする** **無洗米をつくる** **胚芽精米をする**

◆ 前回運転時の選択内容が常に記憶され表示されます。

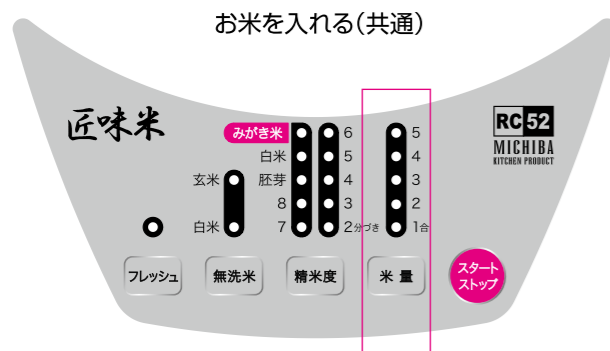

「米量」選択ボタンで投入したお米の量にあわせます。
「米量」表示ランプが設定した量で点滅します。

設定は「米量」選択ボタンを押すごとに切り替わります。
1合 → 2合 → 3合 → 4合 → 5合 → 1合 …

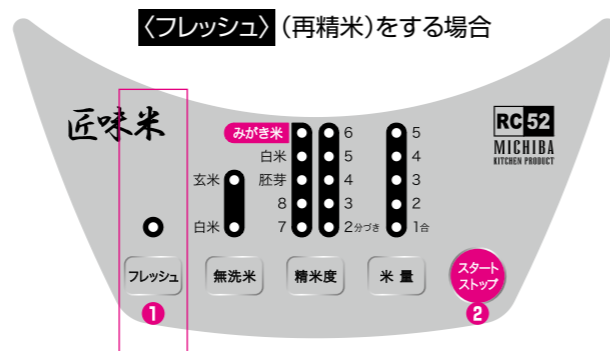

①「フレッシュ」選択ボタンを選択します。
②スタート/ストップボタンを押します。

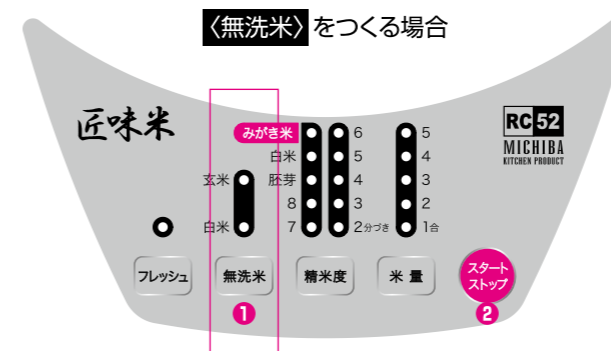

①「無洗米」ボタンで投入したお米の種類(白米または玄米)にあわせます。
「無洗米」表示ランプが投入したお米(白米または玄米)で点灯します。
②スタート/ストップボタンを押します。

設定は「無洗米」ボタンを押すごとに切り替わります。
玄米 → 白米 → 玄米 …

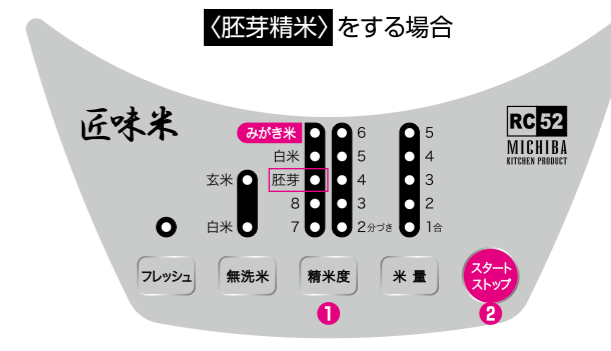

①「精米度」選択ボタンで「胚芽」を選択します。
②スタート/ストップボタンを押します。

設定は「精米度」選択ボタンを押すごとに切り替わります。
白米 → みがき米 → 2分 → 3分 → 4分 → 5分 → 6分 → 7分 → 8分 → 胚芽 → 白米 …

◆ **精米が終了しますと自動的に回転が停止します。**

精米を途中で止める場合はスタート/ストップボタンを押してください。回転が止まり精米量表示ランプが点滅します。スタート/ストップ ボタンをもう一度押しますと、再度、最初から精米します。
※精米終了後は安全装置が作動するため、スタート/ストップボタンを押しても精米できません。一度カバーを開け、お米の状態を確認またはお米を入れ替え精米してください。

- お米の品種、産地、含水率、保存状態、新米、古米の違いにより胚芽の残る量は異なります。
- 市販の胚芽米のように白くなりません。

精米時間

精米量											無洗米		フレッシュ
	2分づき	3分づき	4分づき	5分づき	6分づき	7分づき	8分づき	胚芽	白米	みがき米	玄米	白米	
1合	30秒	40秒	50秒	1分	1分10秒	1分20秒	1分45秒	2分30秒	2分	4分	6分25秒	4分	30秒
2合	40秒	50秒	1分	1分10秒	1分20秒	1分30秒	2分	2分30秒	2分15秒	4分	6分55秒	4分	40秒
3合	50秒	1分	1分10秒	1分20秒	1分20秒	1分40秒	2分15秒	3分	2分30秒	4分	6分55秒	4分	50秒
4合	50秒	1分	1分10秒	1分20秒	1分30秒	1分50秒	2分15秒	3分10秒	2分30秒	4分	6分55秒	4分	50秒
5合	1分	1分10秒	1分20秒	1分30秒	1分45秒	2分	2分15秒	3分10秒	2分30秒	4分	6分55秒	4分	1分

お手入れ方法



お手入れの際は、必ず電源コードを抜いてから行ってください。
ケガの原因になります。またショート・感電の恐れがあります。

本体

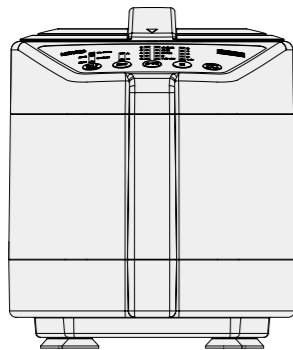

- 乾いた柔らかい布で拭いてください。
- 汚れがひどい場合は、水にうすめた中性洗剤をやわらかい布に浸してよく絞って拭き、その後、乾いた布で拭きとるときれいになります。また、水洗いはショート・感電・故障の原因になりますので、絶対に行わないでください。

- ⚠ 表面が傷つく原因になりますので次のものはお手入れに使用しないでください。
- ・スポンジのナイロン面
 - ・金属たわし
 - ・たわし
 - ・ベンジン
 - ・シンナー
 - ・みがき粉

各種付属パーツ

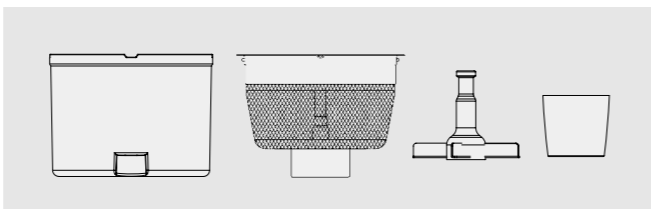

- 中性洗剤をやわらかいスポンジで洗ってください。
- お手入れ後は水分を十分に拭きとって完全に乾燥させてからご使用ください。
- 60°以上の湯・食器乾燥機等で、洗浄・乾燥および煮沸消毒をしないでください。
変形して部品が固定できなくなることがあります。

- ⚠ 樹脂部分が変形する原因になりますので次のものはお手入れに使用しないでください。
- ・60℃以上の湯
 - ・食器洗い乾燥機
 - ・食器乾燥機

保管について

製品は子供や幼児の手の届かないところに保管してください。

故障かな?と思ったら

こんなときは	調べるところ	処置
カバーをしめてもランプが点かない	●カバーが確実にセットされていますか?	●カバーを確実にセットしてください。 ぬかボックスおよびスクリーンのセット位置がずれていると、カバーは閉まりません。 (安全スイッチが入らないと作動しません)
電源が入らない	●電源プラグが抜けていませんか?	●電源プラグをコンセントに差し込んでください。
モーターが回らない	●安全装置が作動していませんか? ●精米が終了して蓋を開けないままの状態ではありませんか?	●一度、カバーを開け、お米の状態を確認されるか、またはお米を入れ替えてから精米してください。 規定の精米量(5合)以上の玄米を入れますと保護装置が動き精米できません。
精米度表示ランプが順次点灯している	●長時間使用していませんか?	●連続使用時間は10分までとしてください。(P10をご確認ください) 1~2時間コンセントを抜き使用しないでください。
モーター音はするが精米ができない	●ブレードがスクリーンの軸に正しくはまっていますか? (先に玄米を入れてからブレードを入れていませんか?) ●ブレードはセットされていますか?	●玄米をとり出して、正しくブレードをセットしてください。 ●セットしてください。
お米が白くならない	●[精米量][精米度]を正しく選択していますか? ●白くなりにくい玄米を使用していませんか?	●[精米度]選択ボタンでお好みの白さを選択してください。 ●お米の種類によって、精米後の精白度(白さ)に多少の差がでますが、選択したモードでの精米はされています。お米や製品に問題ありませんのでご安心ください。
お米が割れる	●玄米の産地、品種、保存状態、保存期間(新米・古米)により、割れ米率は変化します。 ●お米の量は間違えていませんか?	●精米量が多いほうが割れ米率は少なくなります。 精米量表示ランプで精米量をご確認ください。
『胚芽』で精米したが、胚芽があまり残らない	●胚芽に適したお米以外の品種を使用していませんか? ●玄米の産地、品種、保存状態、保存期間(新米・古米)により、胚芽の残り方は変わります。	●胚芽に適したお米を使用してください。 (胚芽に適したお米とは、胚芽精米に適した胚芽が残しやすい玄米のことです。)
精米できないお米が残る	●もみ米が入っていませんか?	●もみ米の脱穀はできません。

保証とアフターサービス

1 保証について

- (1)本保証書は、無料修理規定に基づき無料修理を行うことをお約束するものです。
- (2)本書は再発行いたしませんので、販売店・ご購入日などの記入をお確かめの上、大切に保管してください。
- (3)保証期間はご購入いただいた日から1年間です。

2 保証期間内に修理を依頼されるとき

「故障かな?と思ったら」の項をお確かめいただき、山本電気お客様相談センターにご連絡ください。
保証書の記載内容に応じて責任をもって修理させていただきます。
ご連絡いただきたい内容……住所・氏名・電話番号・製品名・購入日・故障内容(詳しく)

3 保証期間経過後に修理を依頼されるとき

山本電気お客様相談センターにまずご相談ください。修理すれば使用できる場合は、ご希望により有料で修理させていただきます。ただし補修用性能部品の最低保有期間は、製造打ち切り後6年です。性能部品とは、その製品の機能を維持するために必要な部品です。

4 消耗品について

『スクリーン』と『ブレード』は消耗部品です。

通常使用(精米量5合・精米モード『白米』で毎日1回精米したとき)の場合、5年を目安に交換することをおすすめします。部品の摩耗および破損により、精米不足になったり、ぬかの中に白米が混ざる原因になります。

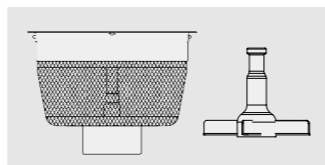

5 アフターサービス、その他についてご不明な点があるとき

山本電気お客様相談センター  **0570-014958** 受付時間/9:00~18:00(年末年始を除く)

修理品送付先：山本電気株式会社 〒962-0818 福島県須賀川市和田道116 TEL(0248)73-0835

ライスクリーナー・匠味米 保証書 持込修理

製品名 MB-RC52

製造ロット番号：
(製品左側面記載)

お名前

ご住所 〒

お買上げ日

年

月

日

TEL ()

保証期間 お買上げ日より本体1年間

販売店名

山本電気株式会社 〒962-0818 福島県須賀川市和田道116 TEL(0248)73-0835

お客様の
個人情報の利用目的

お客様にご記入いただいた保証書の控えは、保証期間内のサービス活動及びその後の安全点検活動のために記載内容を利用させていただく場合がございますので、ご了承ください。

保証規定

1. 取扱説明書、本製品貼付ラベルなどの注意書きに基づき正常な使用状態で保証期間内に故障した場合には、無料修理をさせていただきます。
修理の際には、製品とともに本書を修理品送付先までお送りください。
尚、当社指定以外の部品を用いた改造による故障・損傷につきましては、保証対象外となります。
2. 次の場合には保証期間内でも有料となります。
 - (1) 本書の御提示がない場合
 - (2) 本書にお買上げ年月日、お客様名、販売店名の記入がない場合、字句を書き換えられた場合
 - (3) 使用上の誤り、不当な修理、調整による故障及び損傷
 - (4) お買上げ後の輸送、移動、落下等による故障及び損傷
 - (5) 火災、地震、風水害、落雷、その他の天災地変及び公害、塩害、異常電圧など不慮の事故による故障及び損傷
3. 本製品が不当に修理や改造された場合は、修理をお引受けできない場合があります。
4. 本保証書は、日本国内においてのみ有効です。This warranty is valid only in Japan.
5. 本保証書は、再発行致しませんので、大切に保管してください。
*この保証書は本書に明示した期間・条件のもとにおいて、無料修理をお約束するものです。従ってこの保証書によって、お客様の法律上の権限を制限するものではありませんので、保証期間経過後の修理等についてご不明な場合は、お買上げの販売店または当社にお問い合わせください。

カスタマー登録のおすすめ

「MICHIBA KITCHEN PRODUCT」商品をお買い上げいただきありがとうございます。
商品を愛着をもって長くお使いいただくために、カスタマー登録をおすすめします。
本カスタマー登録の方法は以下のとおりです。

1 登録方法

ご登録・詳細は下記WEBサイトからアクセスしてください。

*カスタマー登録商品は「MICHIBA KITCHEN PRODUCT」商品のみとさせていただきます。

http://www.ydk.jp/support/contact_signup.php



2 登録するときに必要なもの

下記「登録コード」と本体左側面に添付されたステッカー内の「製造ロット番号」が必要です。

登録コード MB-RC52

製造ロット番号 本体左側面定格シール内記載7桁

※登録にあたっては上記WEBサイト記載の注意事項をご確認ください。